

# FULLBACK



## **FIAT FULLBACK**

MODELLJAHR 2017 - SERIE 1  
VERSIONEN UND PREISE

AUSGABE NR. 1 • 9. FEBRUAR 2017 • PREISSTAND: 9. FEBRUAR 2017



**PROFESSIONAL**

**PROFIS WIE SIE**

# FIAT FULLBACK

## PREISÜBERSICHT\*

	EXTENDED CAB SX 113 KW (154 PS)		EXTENDED CAB LX 133 KW (181 PS)		DOUBLE CAB SX 113 KW (154 PS)				DOUBLE CAB LX 133 KW (181 PS)			
	4WD, 6MT		4WD, 6MT		2WD, 6MT		4WD, 6MT		4WD, 6MT		4WD, 5AT	
	ohne MwSt.	mit MwSt.	ohne MwSt.	mit MwSt.	ohne MwSt.	mit MwSt.	ohne MwSt.	mit MwSt.	ohne MwSt.	mit MwSt.	ohne MwSt.	mit MwSt.
<b>SILVER</b>	<b>22.400,00 €</b>	26.656,00 €	<b>27.600,00 €</b>	32.844,00 €	<b>23.600,00 €</b>	28.084,00 €	<b>24.600,00 €</b>	29.274,00 €	<b>28.800,00 €</b>	34.272,00 €	<b>30.450,00 €</b>	36.235,50 €
Silver + Comfort	-	-	-	-	-	-	-	-	<b>28.950,00 €</b>	34.450,50 €	<b>30.600,00 €</b>	36.414,00 €
Silver + Adventure	<b>22.750,00 €</b>	27.072,50 €	<b>27.950,00 €</b>	33.260,50 €	-	-	<b>24.950,00 €</b>	29.690,50 €	<b>29.150,00 €</b>	34.688,50 €	<b>30.800,00 €</b>	36.652,00 €
Silver + Adventure + Comfort	-	-	-	-	-	-	-	-	<b>29.300,00 €</b>	34.867,00 €	<b>30.950,00 €</b>	36.830,50 €
Silver Fahrgestell	<b>22.450,00 €</b>	26.715,50 €	-	-	-	-	<b>24.650,00 €</b>	29.333,50 €	-	-	-	-
<b>GOLD</b>	<b>23.000,00 €</b>	27.370,00 €	<b>30.000,00 €</b>	35.700,00 €	<b>24.300,00 €</b>	28.917,00 €	<b>25.400,00 €</b>	30.226,00 €	<b>30.700,00 €</b>	36.533,00 €	<b>32.350,00 €</b>	38.496,50 €
Gold + Adventure	<b>23.350,00 €</b>	27.786,50 €	<b>30.350,00 €</b>	36.116,50 €	-	-	<b>25.750,00 €</b>	30.642,50 €	<b>31.050,00 €</b>	36.949,50 €	<b>32.700,00 €</b>	38.913,00 €
Gold + Adventure + Comfort	-	-	-	-	-	-	<b>25.900,00 €</b>	30.821,00 €	-	-	-	-
Gold Fahrgestell	<b>23.050,00 €</b>	27.429,50 €	-	-	-	-	<b>25.600,00 €</b>	30.464,00 €	-	-	-	-
<b>PLATINUM</b>	-	-	<b>32.000,00 €</b>	38.080,00 €	-	-	-	-	<b>32.900,00 €</b>	39.151,00 €	<b>34.550,00 €</b>	41.114,50 €

INFORMATIONEN ZU DEN ALLRADSYSTEMEN DES FIAT FULLBACK FINDEN SIE AUF SEITE 17.

## FIAT FULLBACK

### FIAT FULLBACK EXTENDED CAB SX, 113 KW (154 PS) / VERSION 28U

#### SERIENAUSSTATTUNG

- 16"-Stahlfelgen
- Tagfahrlicht
- Halogen-Scheinwerfer mit schwarzer Einfassung
- Stoßfänger vorn in Wagenfarbe
- Stoßfänger hinten ohne Trittstufe
- Schmutzfänger vorn
- Sitzbezüge Stoff, dunkelgrau
- Mittelarmlehne vorn
- Fahrersitz höhen-, neigungs- und längsverstellbar
- Zuschaltbarer Allradantrieb, 3 Fahrmodi
- 2 + 2 Sitzplätze
- Heckscheibenheizung
- Fahrer- und Beifahrerairbag
- ABS mit EBD
- ESC inkl. Gespannstabilisierung und Traktionskontrolle
- Gurtwarnung vorn, optisch und akustisch
- Wegfahrsperr
- Start&Stopp-System

PAKETINHALTE SIND ALS ZUSÄTZLICHE ODER ABWEICHENDE BESTANDTEILE ZUR O. G. SERIENAUSSTATTUNG DER JEWEILIGEN VERSION ZU VERSTEHEN.

## SILVER

22.400,00 €<sup>1</sup>  
26.656,00 €<sup>2</sup>

#### MIT PAKET 9J2

- Elektrische Fensterheber, vorn
- Radio/CD-Player, MP3-Funktion
- USB-Anschluss
- Manuelle Klimaanlage
- Schlüssel mit Funkfernbedienung
- Zentralverriegelung

22.750,00 €<sup>1</sup>  
27.072,50 €<sup>2</sup>

#### MIT PAKET 9MA = PAKETERWEITERUNG ADVENTURE

siehe Paket 9J2  
plus: Elektronische Differenzialsperre (Hinterachse)

22.450,00 €<sup>1</sup>  
26.715,50 €<sup>2</sup>

#### MIT PAKET 9D7 = FAHRGESTELL

siehe Paket 9J2  
plus: Elektronische Differenzialsperre (Hinterachse), verstärkte Federung, Entfall Ladebett

## FIAT FULLBACK

### FIAT FULLBACK EXTENDED CAB SX, 113 KW (154 PS) / VERSION 28U

## GOLD

23.000,00 €<sup>1</sup>  
27.370,00 €<sup>2</sup>

#### MIT PAKET 9MB

- Elektrische Fensterheber vorn
- Radio/CD-Player, MP3-Funktion
- Multifunktionslenkrad
- Bluetooth®-Freisprecheinrichtung\*
- USB-Anschluss
- Manuelle Klimaanlage
- Schlüssel mit Funkfernbedienung
- Zentralverriegelung
- 16"-Leichtmetallfelgen (Option WDB)
- Nebelscheinwerfer
- Chrom-Akzente innen
- Lederlenkrad\*\*
- Lederschaltknäuf\*\*

23.350,00 €<sup>1</sup>  
27.786,50 €<sup>2</sup>

#### MIT PAKET 9MC = PAKETERWEITERUNG ADVENTURE

siehe Paket 9MB  
plus: Elektronische Differenzialsperre (Hinterachse)

23.050,00 €<sup>1</sup>  
27.429,50 €<sup>2</sup>

#### MIT PAKET 9D9 = FAHRGESTELL

siehe Paket 9MB  
plus: Elektronische Differenzialsperre (Hinterachse), verstärkte Federung, Entfall Ladebett

<sup>1</sup>UPE des Herstellers ab Werk ohne MwSt.

<sup>2</sup>UPE des Herstellers ab Werk mit MwSt.

\* Kompatibilität vorausgesetzt.

\*\* Leder in Kombination mit hochwertiger Ledernachbildung.

## FIAT FULLBACK

### FIAT FULLBACK EXTENDED CAB LX, 133 KW (181 PS) / VERSION 2BS

#### SERIENAUSSTATTUNG

- 16"-Leichtmetallfelgen (Option WDN)
- Tagfahrlicht
- Halogen-Scheinwerfer mit Chromeinfassung
- Stoßfänger vorn in Wagenfarbe
- Stoßfänger hinten ohne Trittstufe
- Schmutzfänger vorn
- Kotflügelverbreiterung in Wagenfarbe
- Unterfahrschutz vorn, silber
- Nebelscheinwerfer
- Sitzbezüge Stoff, dunkelgrau
- Mittelarmlehne vorn
- Fahrersitz höhen-, neigungs- und längsverstellbar
- Chrom-Akzente innen
- Permanenter Allradantrieb (Vorderradantrieb abschaltbar), 4 Antriebsmodi
- 2 + 2 Sitzplätze
- Heckscheibenheizung
- Elektrische Fensterheber vorn
- Zentralverriegelung
- Schlüssel mit Funkfernbedienung
- Fahrer- und Beifahrerairbag
- ABS mit EBD
- ESC inkl. Gespannstabilisierung und Traktionskontrolle
- Gurtwarnung vorn, optisch und akustisch
- Wegfahrsperr

PAKETINHALTE SIND ALS ZUSÄTZLICHE ODER ABWEICHENDE BESTANDTEILE ZUR O. G. SERIENAUSSTATTUNG DER JEWEILIGEN VERSION ZU VERSTEHEN.

## SILVER

27.600,00 €<sup>1</sup>  
32.844,00 €<sup>2</sup>

#### MIT PAKET 9MJ

- Chrom-Akzente außen
- Stoßfänger hinten mit Trittstufe
- Lederlenkrad\*\*
- Lederschaltknauf\*\*
- Multifunktionslenkrad
- Radio / CD-/ MP3-Player mit 6,1"-Touchscreen
- Bluetooth®-Freisprecheinrichtung\*, USB-Anschluss
- Automatische Klimaanlage
- Rückfahrkamera

27.950,00 €<sup>1</sup>  
33.260,50 €<sup>2</sup>

#### MIT PAKET 9B6 = PAKETERWEITERUNG ADVENTURE

siehe Paket 9MJ  
plus: Elektronische Differenzialsperre (Hinterachse)

<sup>1</sup>UPE des Herstellers ab Werk ohne MwSt.

<sup>2</sup>UPE des Herstellers ab Werk mit MwSt.

\* Kompatibilität vorausgesetzt.

\*\* Leder in Kombination mit hochwertiger Ledernachbildung.

## FIAT FULLBACK

### FIAT FULLBACK EXTENDED CAB LX, 133 KW (181 PS) / VERSION 2BS

## GOLD

30.000,00 €<sup>1</sup>  
35.700,00 €<sup>2</sup>

#### MIT PAKET 9B8

- Stoßfänger hinten mit Trittstufe
- Lederlenkrad\*\*
- Lederschaltknauf\*\*
- Multifunktionslenkrad
- Radio / CD-/ MP3-Player mit 6,1"-Touchscreen
- Bluetooth®-Freisprecheinrichtung\*\*, USB-Anschluss
- Rückfahrkamera
- 17"-Leichtmetallfelgen
- Getönte Scheiben ab B-Säule
- Sitzbezüge, Leder\*\* mit elektr. Verstellung Fahrersitz
- Sitzheizung vorn
- Automatische Klimaanlage (2 Zonen)
- Schlüsselloses Zugangssystem
- Elektrisch anklappbare Außenspiegel
- Trittstufe seitlich
- Geschwindigkeitsregelanlage (Cruise Control)
- Licht- und Regensensor
- 7 Airbags  
Fahrer- und Beifahrerairbag (Beifahrerairbag deaktivierbar), Kopfairbags vorn und hinten, Seitenairbags vorn, Knieairbag Fahrer
- Chrom-Akzente außen

30.350,00 €<sup>1</sup>  
36.116,50 €<sup>2</sup>

#### MIT PAKET 9B9 = PAKETERWEITERUNG ADVENTURE

siehe Paket 9B8  
plus: Elektronische Differenzialsperre (Hinterachse)

## PLATINUM

32.000,00 €<sup>1</sup>  
38.080,00 €<sup>2</sup>

#### MIT PAKET 9BA

- Stoßfänger hinten mit Trittstufe
- Lederlenkrad\*\*
- Lederschaltknauf\*\*
- Multifunktionslenkrad
- Bluetooth®-Freisprecheinrichtung\*, USB-Anschluss
- Rückfahrkamera
- Elektronische Differenzialsperre (Hinterachse)
- 17"-Leichtmetallfelgen
- Getönte Scheiben ab B-Säule
- Sitzbezüge, Leder\*\*\* mit elektr. Verstellung Fahrersitz
- Sitzheizung vorn
- Automatische Klimaanlage (2 Zonen)
- Schlüsselloses Zugangssystem
- Elektrisch anklappbare Außenspiegel
- Trittstufe seitlich
- Geschwindigkeitsregelanlage (Cruise Control)
- Licht- und Regensensor
- 7 Airbags  
Fahrer- und Beifahrerairbag (Beifahrerairbag deaktivierbar), Kopfairbags vorn und hinten, Seitenairbags vorn, Knieairbag Fahrer
- Bi-Xenon Scheinwerfer, Scheinwerferreinigungsanlage
- Navigationssystem, Radio/ CD-/ MP3-Player mit 7"-Touchscreen
- DAB (Digital Audio Broadcast)
- Chrom-Akzente außen

## FIAT FULLBACK

### DOUBLE CAB SX 2WD, 113 KW (154 PS) / VERSION 46U

#### SERIENAUSSTATTUNG

- 16"-Stahlfelgen
- Tagfahrlicht
- Halogen-Scheinwerfer mit schwarzer Einfassung
- Stoßfänger vorn in Wagenfarbe
- Stoßfänger hinten ohne Trittstufe
- Hinterradantrieb
- 5 Sitzplätze
- Heckscheibenheizung
- Start&Stopp-System
- Geschwindigkeitsregelanlage (Cruise Control)
- Wegfahrsperr
- Sitzbezüge aus Stoff, dunkelgrau
- Mittelarmlehne vorn
- Fahrersitz höhen-, neigungs- und längsverstellbar
- Kopfstützen hinten
- Rücksitze mit Armlehne und Getränkehalter
- 7 Airbags  
Fahrer- und Beifahrerairbag (Beifahrerairbag deaktivierbar), Kopfairbags vorn und hinten, Seitenairbags vorn, Knieairbag Fahrer
- ABS mit EBD
- ESC inkl. Spannungstabilisierung und Traktionskontrolle
- Gurtwarnung vorn, optisch und akustisch
- ISOFIX an den äußeren Sitzplätzen hinten

PAKETINHALTE SIND ALS ZUSÄTZLICHE ODER ABWEICHENDE BESTANDTEILE ZUR O. G. SERIENAUSSTATTUNG DER JEWEILIGEN VERSION ZU VERSTEHEN.

## SILVER

23.600,00 €<sup>1</sup>  
28.084,00 €<sup>2</sup>

#### MIT PAKET 9BY

- Elektrische Fensterheber vorn und hinten
- Radio, CD-Player, MP3-Funktion
- USB-Anschluss
- Manuelle Klimaanlage
- Schlüssel mit Funkfernbedienung
- Zentralverriegelung

## GOLD

24.300,00 €<sup>1</sup>  
28.917,00 €<sup>2</sup>

#### MIT PAKET 9C5

- Elektrische Fensterheber, vorn und hinten
- Radio, CD-Player, MP3-Funktion
- USB-Anschluss
- Bluetooth®-Freisprecheinrichtung\*
- Multifunktionslenkrad
- Manuelle Klimaanlage
- Schlüssel mit Funkfernbedienung
- Zentralverriegelung
- 16"-Leichtmetallfelgen (Option WDB)
- Nebelscheinwerfer
- Chrom-Akzente innen
- Lederlenkrad\*\*
- Lederschaltknäuf\*\*

<sup>1</sup>UPE des Herstellers ab Werk ohne MwSt.

<sup>2</sup>UPE des Herstellers ab Werk mit MwSt.

\* Kompatibilität vorausgesetzt.

\*\* Leder in Kombination mit hochwertiger Ledernachbildung.

## FIAT FULLBACK

### DOUBLE CAB SX 4WD, 113 KW (154 PS) / VERSION 48U

#### SERIENAUSSTATTUNG

- 16"-Stahlfelgen
- Tagfahrlicht
- Halogen-Scheinwerfer mit schwarzer Einfassung
- Stoßfänger vorn in Wagenfarbe
- Stoßfänger hinten ohne Trittstufe
- Zuschaltbarer Allradantrieb, 3 Fahrmodi
- 5 Sitzplätze
- Heckscheibenheizung
- Start&Stopp-System
- Geschwindigkeitsregelanlage (Cruise Control)
- Wegfahrsperr
- Sitzbezüge Stoff, dunkelgrau
- Mittelarmlehne vorn
- Fahrersitz höhen-, neigungs- und längsverstellbar
- Kopfstützen hinten
- Rücksitze mit Armlehne und Getränkehalter
- 7 Airbags  
Fahrer- und Beifahrerairbag (Beifahrerairbag deaktivierbar), Kopfairbags vorn und hinten, Seitenairbags vorn, Knieairbag Fahrer
- ABS mit EBD
- ESC inkl. Spannungstabilisierung und Traktionskontrolle
- Gurtwarnung vorn, optisch und akustisch
- ISOFIX an den äußeren Sitzplätzen hinten

PAKETINHALTE SIND ALS ZUSÄTZLICHE ODER ABWEICHENDE BESTANDTEILE ZUR O. G. SERIENAUSSTATTUNG DER JEWEILIGEN VERSION ZU VERSTEHEN.

## SILVER

24.600,00 €<sup>1</sup>  
29.274,00 €<sup>2</sup>

#### MIT PAKET 9BY

- Elektrische Fensterheber, vorn und hinten
- Radio, CD-Player, MP3-Funktion
- USB-Anschluss
- Manuelle Klimaanlage
- Schlüssel mit Funkfernbedienung
- Zentralverriegelung

24.950,00 €<sup>1</sup>  
29.690,50 €<sup>2</sup>

#### MIT PAKET 9C4 = PAKETERWEITERUNG ADVENTURE

**siehe Paket 9BY**  
**plus:** Elektronische Differenzialsperre (Hinterachse)

24.650,00 €<sup>1</sup>  
29.333,50 €<sup>2</sup>

#### MIT PAKET 9D1 = FAHRGESTELL

**siehe Paket 9BY**  
**plus:** Elektronische Differenzialsperre (Hinterachse), verstärkte Federung, Entfall Ladebett

Weitere Pakete finden Sie auf den nachfolgenden Seiten.

**FIAT FULLBACK**

DOUBLE CAB SX 4WD, 113 KW (154 PS) / VERSION 48U

**GOLD**25.400,00 €<sup>1</sup>  
30.226,00 €<sup>2</sup>**MIT PAKET 9C5**

- Elektrische Fensterheber vorn und hinten
- Radio, CD-Player, MP3-Funktion
- USB-Anschluss
- Bluetooth®-Freisprecheinrichtung\*
- Multifunktionslenkrad
- Manuelle Klimaanlage
- Schlüssel mit Funkfernbedienung
- Zentralverriegelung
- 16"-Leichtmetallfelgen (Option WDB)
- Nebelscheinwerfer
- Chrom-Akzente innen
- Lederlenkrad\*\*
- Lederschaltknauf\*\*

25.750,00 €<sup>1</sup>  
30.642,50 €<sup>2</sup>**MIT PAKET 9C7 = PAKETERWEITERUNG ADVENTURE**siehe Paket 9C5  
plus: Elektronische Differenzialsperre (Hinterachse)**MIT PAKET 9C9 = PAKETERWEITERUNGEN ADVENTURE + COMFORT**25.900,00 €<sup>1</sup>  
30.821,00 €<sup>2</sup>siehe Paket 9C5  
plus: Sitzheizung vorn, elektronische Differenzialsperre (Hinterachse)**MIT PAKET 9D2 = FAHRGESTELL**25.600,00 €<sup>1</sup>  
30.464,00 €<sup>2</sup>siehe Paket 9C5  
plus: Elektronische Differenzialsperre (Hinterachse), verstärkte Federung, Entfall Ladebett<sup>1</sup>UPE des Herstellers ab Werk ohne MwSt.<sup>2</sup>UPE des Herstellers ab Werk mit MwSt.

\* Kompatibilität vorausgesetzt.

\*\* Leder in Kombination mit hochwertiger Ledernachbildung.

**FIAT FULLBACK**

DOUBLE CAB LX 6MT, 133 KW (181 PS) / VERSION 4BT

**SERIENAUSSTATTUNG**

- 16"-Leichtmetallfelgen (Option WDN)
- Tagfahrlicht
- Halogen-Scheinwerfer mit Chromeinfassung
- Stoßfänger vorn in Wagenfarbe
- Stoßfänger hinten ohne Trittstufe
- Unterfahrschutz vorn, silber
- Nebelscheinwerfer
- Schmutzfänger vorn
- Kotflügelverbreiterung in Wagenfarbe
- Trittstufe, seitlich
- Permanenter Allradantrieb (Vorderradantrieb abschaltbar), 4 Antriebsmodi
- 5 Sitzplätze
- Heckscheibenheizung
- Start&Stopp-System
- Geschwindigkeitsregelanlage (Cruise Control)
- Elektrische Fensterheber vorn und hinten
- Zentralverriegelung
- Schlüssel mit Funkfernbedienung
- Licht- und Regensensor
- Sitzbezüge Stoff, dunkelgrau
- Mittelarmlehne vorn
- Fahrersitz höhen-, neigungs- und längsverstellbar
- Kopfstützen hinten
- Rücksitze mit Armlehne und Getränkehalter
- Chrom-Akzente innen
- 7 Airbags  
Fahrer- und Beifahrerairbag (Beifahrerairbag deaktivierbar), Kopfairbags vorn und hinten, Seitenairbags vorn, Knieairbag Fahrer
- ABS mit EBD
- ESC inkl. Gestabstabilisierung und Traktionskontrolle
- Gurtwarnung vorn, optisch und akustisch
- ISOFIX an den äußeren Sitzplätzen hinten
- Wegfahrsperrung
- Spurverlassenswarner (Lane Departure Warning, LDW)

PAKETINHALTE SIND ALS ZUSÄTZLICHE ODER ABWEICHENDE BESTANDTEILE ZUR O. G. SERIENAUSSTATTUNG DER JEWEILIGEN VERSION ZU VERSTEHEN.

**SILVER**28.800,00 €<sup>1</sup>  
34.272,00 €<sup>2</sup>**MIT PAKET 9MD**

- Chrom-Akzente außen
- Stoßfänger hinten mit Trittstufe
- Lederlenkrad\*\*
- Lederschaltknauf\*\*
- Multifunktionslenkrad
- Radio/ CD-/ MP3-Player mit 6,1"-Touchscreen
- Bluetooth®-Freisprecheinrichtung\*
- USB-Anschluss
- Automatische Klimaanlage
- Rückfahrkamera

28.950,00 €<sup>1</sup>  
34.450,50 €<sup>2</sup>**MIT PAKET 9BR = PAKETERWEITERUNG COMFORT**siehe Paket 9MD  
plus: Sitzheizung vorn

**FIAT FULLBACK**

DOUBLE CAB LX 6MT, 133 KW (181 PS) / VERSION 4BT

**SILVER**29.150,00 €<sup>1</sup>  
34.688,50 €<sup>2</sup>**MIT PAKET 9ME = PAKETERWEITERUNG ADVENTURE**siehe Paket 9MD  
plus: Elektronische Differenzialsperre (Hinterachse)29.300,00 €<sup>1</sup>  
34.867,00 €<sup>2</sup>**MIT PAKET 9MF = PAKETERWEITERUNGEN ADVENTURE + COMFORT**siehe Paket 9MD  
plus: Sitzheizung vorn, elektronische Differenzialsperre (Hinterachse)**GOLD**30.700,00 €<sup>1</sup>  
36.533,00 €<sup>2</sup>**MIT PAKET 9BS**

- Stoßfänger hinten mit Trittstufe
- Lederlenkrad\*\*
- Lederschaltknauf\*\*
- Radio/ CD- / MP3-Player mit 6,1"-Touchscreen
- Multifunktionslenkrad
- Bluetooth®-Freisprecheinrichtung\*, USB-Anschluss
- Rückfahrkamera
- 17"-Leichtmetallfelgen
- Getönte Scheiben ab B-Säule
- Sitzbezüge, Leder\*\*, elektr. Verstellung Fahrersitz
- Sitzheizung vorn
- Automatische Klimaanlage (2 Zonen)
- Schlüssellooses Zugangssystem
- Elektrisch anklappbare Außenspiegel
- Chrom-Akzente außen

**GOLD****MIT PAKET 9BU = PAKETERWEITERUNG ADVENTURE**31.050,00 €<sup>1</sup>  
36.949,50 €<sup>2</sup>siehe Paket 9BS  
plus: Elektronische Differenzialsperre (Hinterachse)**PLATINUM**32.900,00 €<sup>1</sup>  
39.151,00 €<sup>2</sup>**MIT PAKET 9BW**

- Stoßfänger hinten mit Trittstufe
- Lederlenkrad\*\*
- Lederschaltknauf\*\*
- Multifunktionslenkrad
- Bluetooth®-Freisprecheinrichtung\*, USB-Anschluss
- Rückfahrkamera
- Elektronische Differenzialsperre, Hinterachse
- 17"-Leichtmetallfelgen
- Getönte Scheiben ab B-Säule
- Sitzbezüge, Leder\*\*, elektr. Verstellung Fahrersitz
- Sitzheizung vorn
- Automatische Klimaanlage (2 Zonen)
- Schlüssellooses Zugangssystem
- Elektrisch anklappbare Außenspiegel
- Bi-Xenon-Scheinwerfer, Scheinwerferreinigungsanlage
- Navigationssystem, Radio/ CD-/ MP3-Player mit 7"-Touchscreen
- DAB (Digital Audio Broadcast)
- Chrom-Akzente außen

<sup>1</sup>UPE des Herstellers ab Werk ohne MwSt.<sup>2</sup>UPE des Herstellers ab Werk mit MwSt.

\* Kompatibilität vorausgesetzt.

\*\* Leder in Kombination mit hochwertiger Ledernachbildung.

## FIAT FULLBACK

### DOUBLE CAB LX 5AT, 133 KW (181 PS) / VERSION 4BR

#### SERIENAUSSTATTUNG

- 16"-Leichtmetallfelgen (Option WDN)
- Tagfahrlicht
- Halogen-Scheinwerfer mit Chromeinfassung
- Stoßfänger vorn in Wagenfarbe
- Stoßfänger hinten ohne Trittstufe
- Unterfahrschutz vorn, silber
- Nebelscheinwerfer
- Schmutzfänger vorn
- Kotflügelverbreiterung in Wagenfarbe
- Trittstufe seitlich
- Permanenter Allradantrieb (Vorderradantrieb abschaltbar), 4 Antriebsmodi
- 5 Sitzplätze
- Heckscheibenheizung
- Geschwindigkeitsregelanlage (Cruise Control)
- Elektrische Fensterheber vorn und hinten
- Zentralverriegelung
- Schlüssel mit Funkfernbedienung
- Licht- und Regensensor
- Sitzbezüge Stoff, dunkelgrau
- Mittelarmlehne vorn
- Fahrersitz höhen-, neigungs- und längsverstellbar
- Kopfstützen hinten
- Rücksitze mit Armlehne und Getränkehalter
- Chrom-Akzente innen
- 7 Airbags  
Fahrer- und Beifahrerairbag (Beifahrerairbag deaktivierbar), Kopfairbags vorn und hinten, Seitenairbags vorn, Knieairbag Fahrer
- ABS mit EBD
- ESC inkl. Gestabstabilisierung und Traktionskontrolle
- Gurtwarnung vorn, optisch und akustisch
- ISOFIX an den äußeren Sitzplätzen hinten
- Wegfahrsperre
- Spurverlassenswarner (Lane Departure Warning, LDW)

PAKETINHALTE SIND ALS ZUSÄTZLICHE ODER ABWEICHENDE BESTANDTEILE ZUR O. G. SERIENAUSSTATTUNG DER JEWEILIGEN VERSION ZU VERSTEHEN.

## SILVER

30.450,00 €<sup>1</sup>  
36.235,50 €<sup>2</sup>

#### MIT PAKET 9CR

- Chrom-Akzente außen
- Stoßfänger hinten mit Trittstufe
- Lederlenkrad\*\*
- Lederschaltknauf\*\*
- Multifunktionslenkrad
- Radio/ CD-/ MP3-Player mit 6,1"-Touchscreen
- Bluetooth®-Freisprecheinrichtung\*
- USB-Anschluss
- Automatische Klimaanlage
- Rückfahrkamera

30.600,00 €<sup>1</sup>  
36.414,00 €<sup>2</sup>

#### MIT PAKET 9BR = PAKETERWEITERUNG COMFORT

siehe Paket 9CR  
plus: Sitzheizung vorn

## SILVER

30.800,00 €<sup>1</sup>  
36.652,00 €<sup>2</sup>

#### MIT PAKET 9CF = PAKETERWEITERUNG ADVENTURE

siehe Paket 9CR  
plus: Elektronische Differenzialsperre (Hinterachse)

30.950,00 €<sup>1</sup>  
36.830,50 €<sup>2</sup>

#### MIT PAKET 9BP = PAKETERWEITERUNGEN ADVENTURE + COMFORT

siehe Paket 9CR  
plus: Sitzheizung vorn, elektronische Differenzialsperre (Hinterachse)

## GOLD

32.350,00 €<sup>1</sup>  
38.496,50 €<sup>2</sup>

#### MIT PAKET 9B0

- Stoßfänger hinten mit Trittstufe
- Lederlenkrad\*\*
- Lederschaltknauf\*\*
- Multifunktionslenkrad
- Radio/ CD-/ MP3-Player mit 6,1"-Touchscreen
- Bluetooth®-Freisprecheinrichtung\*, USB-Anschluss
- Rückfahrkamera
- 17"-Leichtmetallfelgen
- Getönte Scheiben ab B-Säule
- Sitzbezüge, Leder\*\*, elektr. Verstellung Fahrersitz
- Sitzheizung vorn
- Automatische Klimaanlage (2 Zonen)
- Schlüssellooses Zugangssystem
- Elektrisch anklappbare Außenspiegel
- Schaltwippen am Lenkrad
- Chrom-Akzente außen

<sup>1</sup>UPE des Herstellers ab Werk ohne MwSt.

<sup>2</sup>UPE des Herstellers ab Werk mit MwSt.

\* Kompatibilität vorausgesetzt.

\*\* Leder in Kombination mit hochwertiger Ledernachbildung.

Weitere Pakete finden Sie auf den nachfolgenden Seiten.



**FIAT FULLBACK**

DOUBLE CAB LX 5AT, 133 KW (181 PS) / VERSION 4BR

**GOLD**32.700,00 €<sup>1</sup>  
38.913,00 €<sup>2</sup>**MIT PAKET 9B2 = PAKETERWEITERUNG ADVENTURE**siehe Paket 9B0  
plus: Elektronische Differenzialsperre (Hinterachse)**PLATINUM**34.550,00 €<sup>1</sup>  
41.114,50 €<sup>2</sup>**MIT PAKET 9B4**

- Stoßfänger hinten mit Trittstufe
- Lederlenkrad\*\*
- Lederschaltknäuf\*\*
- Multifunktionslenkrad
- Bluetooth®-Freisprecheinrichtung\*, USB-Anschluss
- Rückfahrkamera
- Elektronische Differenzialsperre (Hinterachse)
- 17"-Leichtmetallfelgen
- Getönte Scheiben ab B-Säule
- Sitzbezüge, Leder\*\*, elektr. Verstellung Fahrersitz
- Sitzheizung vorn
- Automatische Klimaanlage (2 Zonen)
- Schlüsselloses Zugangssystem
- Elektrisch anklappbare Außenspiegel
- Bi-Xenon-Scheinwerfer, Scheinwerferreinigungsanlage
- Navigationssystem, Radio/ CD- /MP3-Player mit 7"-Touchscreen
- DAB (Digital Audio Broadcast)
- Schaltwippen am Lenkrad
- Chrom-Akzente außen

<sup>1</sup>UPE des Herstellers ab Werk ohne MwSt.<sup>2</sup>UPE des Herstellers ab Werk mit MwSt.

\* Kompatibilität vorausgesetzt.

\*\* Leder in Kombination mit hochwertiger Ledernachbildung.

**FIAT FULLBACK****ALLRADSYSTEME****ZUSCHALTBARER ALLRADANTRIEB (BEI SX BZW. VERSIONEN MIT 113 KW)**

- Elektronischer Drehschalter mit 3 Positionen: 2H, 4H und 4L
- Position 2H = Grundposition = Hinterradantrieb
  - Position 4H = Allradantrieb
  - Position 4L = Allradantrieb mit Getriebeuntersetzung

**PERMANENTER ALLRADANTRIEB (BEI LX BZW. VERSIONEN MIT 133 KW)**



- Elektronischer Drehschalter mit 4 Positionen: 2H, 4H, 4HLc und 4LLc
- Position 2H = nur Hinterradantrieb (Vorderradantrieb abgeschaltet)
  - Position 4H = Grundposition = Allradantrieb
  - Position 4HLc = Allradantrieb mit gesperrtem Mittendifferenzial
  - Position 4LLc = Allradantrieb mit gesperrtem Mittendifferenzial und Getriebeuntersetzung

## FIAT FULLBACK SONDERAUSSTATTUNG

SONDERAUSSTATTUNG	BESTELL-NR.	PREIS OHNE MWST.*	PREIS MIT MWST.*
Metalliclackierung und Perleffekt	210	580,00 €	690,20 €
Mica-Lackierung	4H5	580,00 €	690,20 €

## FARBÜBERSICHT

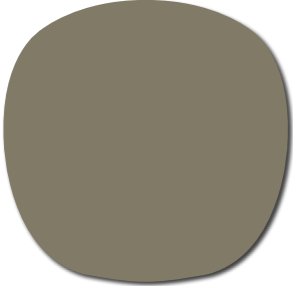
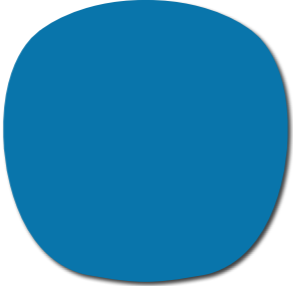
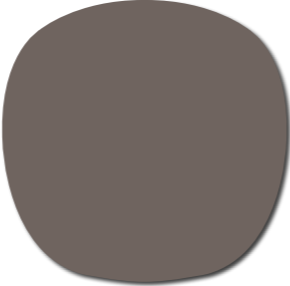
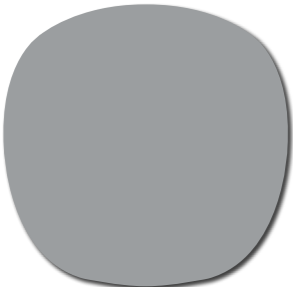
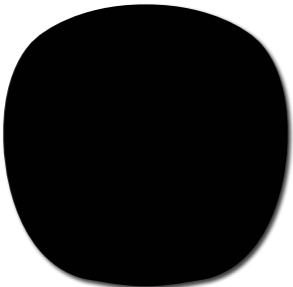
Die gezeigten Farben können aus drucktechnischen Gründen von den Originalfarben abweichen.

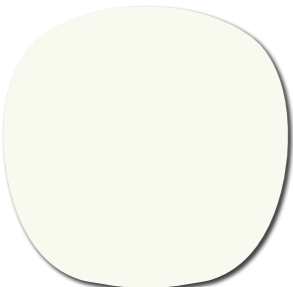
 <b>462</b> Grün Metallic (s. Sonderausstattung)	 <b>463</b> Blau Metallic (s. Sonderausstattung)	 <b>478</b> Braun Metallic (s. Sonderausstattung)
 <b>480</b> Titangrau Metallic (s. Sonderausstattung)	 <b>555</b> Schwarz Mica (s. Sonderausstattung)	 <b>557</b> Weiß Perleffekt (s. Sonderausstattung)
 <b>563</b> Weiß Pastell (aufpreisfrei)		

\*Unverbindliche Preisempfehlung des Herstellers ab Werk.

## FELGENÜBERSICHT



16"-Stahlfelgen

16"-Leichtmetallfelgen  
(Option WDB)

16"-Leichtmetallfelgen  
(Option WDN)

17"-Leichtmetallfelgen  
(Option WD3)

## ABMESSUNGEN

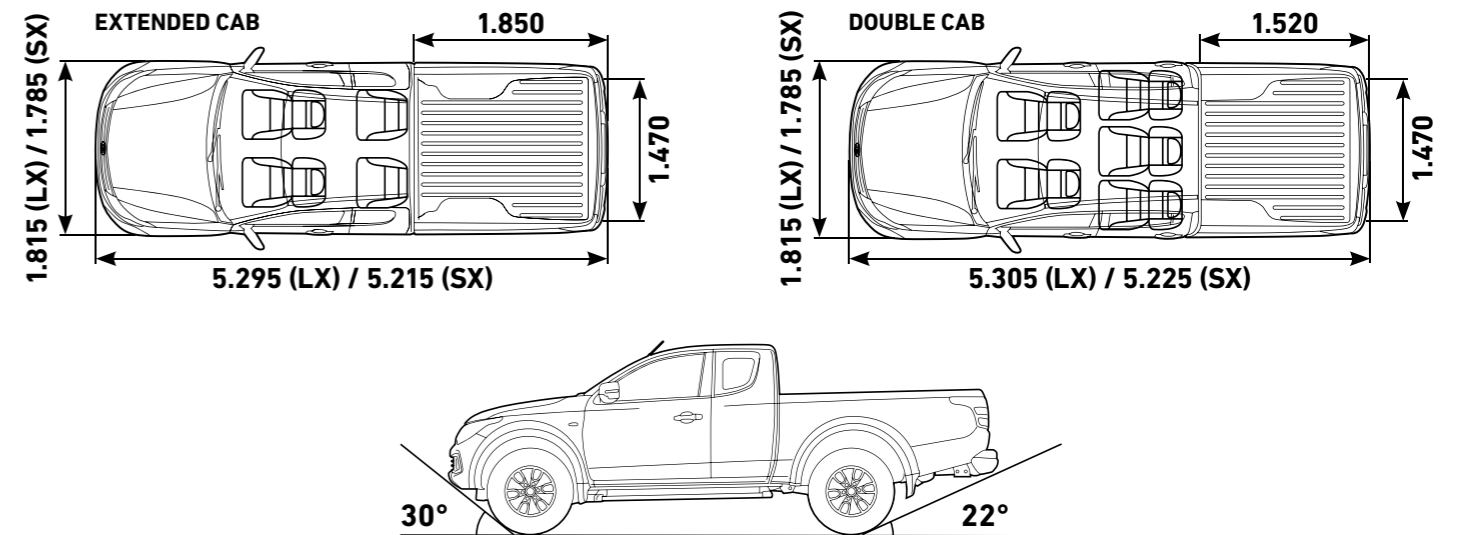

## TECHNISCHE DATEN

KABINENART	DOUBLE CAB	
AUSSTATTUNG	LX	
ANTRIEB	4WD	
VERSION	4BR	4BT

### ABMESSUNGEN

Außenlänge (mm)		5.305	5.305
Außenbreite (mm)		1.815	1.815
Außenhöhe (mm)		1.780	1.780
Spurweite	Vorn (mm)	1.520	1.520
	Hinten (mm)	1.515	1.515
Überhang	Vorn (mm)	885	885
	Hinten (mm)	1.420	1.420
Radstand (mm)		3.000	3.000
Ladebett	Max. Länge (mm)	1.520	1.520
	Max. Breite (mm)	1.470	1.470
	Max. Höhe (mm)	475	475
Leergewicht (kg)*		1.950	1.950
Zulässiges Gesamtgewicht (kg)		2.910	2.905
Nutzlast (kg)		960	955
Anzahl der Sitzplätze		5	5
Bodenfreiheit (mm)		205	205
Ladekantenhöhe (mm)		850	850
Böschungswinkel hinten (°)		22	22
Böschungswinkel vorn (°)		30	30

### LEISTUNG

Höchstgeschwindigkeit (km/h)		177	179
Anhängelast gebremst (kg)		3.100	3.100
Anhängelast ungebremst (kg)		750	750

DOUBLE CAB		EXTENDED CAB	
SX		LX	SX
4WD	2WD	4WD	4WD
48U	46U	2BS	28U

5.225	5.225	5.295	5.215
1.785	1.785	1.815	1.785
1.775	1.775	1.780	1.775
1.520	1.520	1.520	1.520
1.515	1.515	1.515	1.515
885	885	885	885
1.340	1.340	1.410	1.330
3.000	3.000	3.000	3.000
1.520	1.520	1.850	1.850
1.470	1.470	1.470	1.470
475	475	475	475
1.945	1.840	1.915	1.880
2.900	2.800	2.850	2.840
955	960	935	960
5	5	4	4
200	200	205	200
845	845	850	845
22	22	22	22
30	30	30	30

169	169	179	169
3.100	2.700	3.000	3.000
750	750	750	750

Anmerkung: Alle Angaben bezüglich Nutzlast bzw. Zuladung können je nach Ausstattung um bis zu 225 kg von den angegebenen Werten abweichen.  
\* Inkl. aller erforderlichen Flüssigkeiten, 90 % Tankfüllung und Fahrer (75 kg).

KABINENART	DOUBLE CAB	
AUSSTATTUNG	LX	
ANTRIEB	4WD	
VERSION	4BR	4BT

**MOTOR**

Kraftstoffart	Diesel	Diesel S&S
Hubraum (cm <sup>3</sup> )	2.442	2.442
Max. Leistung kW (PS) bei U/min	133 (181) bei 3.500	133 (181) bei 3.500
Max. Drehmoment kW (PS) bei U/min	430 bei 2.500	430 bei 2.500
Emissionsnorm	Euro 6	Euro 6
Kraftstoffverbrauch kombiniert (l/100 km)*	7,5	6,9
CO <sub>2</sub> -Emissionen kombiniert (g/km)*	196	180
Einspritzung	Common-Rail-Direkteinspritzung mit Turbolader und Ladeluftkühlung	
Tankinhalt ca. (l)	75	

**GETRIEBE**

Typ	5-Gang-Automatikgetriebe	6-Gang-Schaltgetriebe
-----	--------------------------	-----------------------

**LENKUNG**

Typ	Servounterstützte Zahnstangenlenkung
Wendekreis min. (m)	11,8

**AUFHÄNGUNG**

Vorn	Einzelradaufhängung, Doppelquerlenkerachse
Hinten	Starrachse mit Blattfedern

**BREMSEN**

Vorn	Innenbelüftete Scheibenbremsen
Hinten	Trommelbremsen

**REIFEN**

Standard (bei Paketinhalt)	245/70 R16 (245/65 R17)
----------------------------	-------------------------

DOUBLE CAB		EXTENDED CAB	
SX		LX	SX
4WD	2WD	4WD	4WD
48U	46U	2BS	28U

Diesel S&S	Diesel S&S	Diesel	Diesel S&S
2.442	2.442	2.442	2.442
113 (154) bei 3.500	113 (154) bei 3.500	133 (181) bei 3.500	113 (154) bei 3.500
380 bei 1.500 – 2.500	380 bei 1.500 – 2.500	430 bei 2.500	380 bei 1.500 – 2.500
Euro 6	Euro 6	Euro 6	Euro 6
6,9 / 7,1**	6,7	7,1	6,9 / 7,1**
180 / 187**	177	186	180 / 187**
Common-Rail-Direkteinspritzung mit Turbolader und Ladeluftkühlung			
75			

6-Gang-Schaltgetriebe	6-Gang-Schaltgetriebe	6-Gang-Schaltgetriebe	6-Gang-Schaltgetriebe
-----------------------	-----------------------	-----------------------	-----------------------

Servounterstützte Zahnstangenlenkung			
11,8			

Einzelradaufhängung, Doppelquerlenkerachse			
Starrachse mit Blattfedern			

Innenbelüftete Scheibenbremsen			
Trommelbremsen			

205 R16C	245/70 R16 (245/65 R17)	205 R16C
----------	-------------------------	----------

Anmerkung: Alle Angaben der Nutzlast bzw. Zuladung können je nach Ausstattung um bis zu 225 kg von den angegebenen Werten abweichen.  
 \* Der angegebene Kraftstoffverbrauch und die CO<sub>2</sub>-Emissionen wurden nach den gesetzlich vorgeschriebenen Messverfahren ermittelt [VO (EG) 715/2007 sowie VO (EG) 692/2008 in der jeweils geltenden Fassung]. Die Angaben beziehen sich nicht auf ein einzelnes Fahrzeug und sind nicht Bestandteil des Angebots, sondern dienen allein dem Zweck des Vergleichs zwischen den verschiedenen Fahrzeugtypen.  
 \*\* Fahrgestell



**PROFIS WIE SIE**

**CIAO FIAT**

**00 800 342 800 00**

CIAO FIAT hilft Ihnen unter der gebührenfreien Rufnummer 00 800 342 800 00 bei allen Fragen rund um Ihren Fiat weiter. Sie können sich diese Nummer leicht einprägen, da die Zahlen den Buchstaben auf dem Telefondisplay entsprechen: 00800 + 3428 + 0000.

Die Nummer kann gebührenfrei vom Festnetz und von mobilen Telefonen aus angerufen werden. In manchen europäischen Ländern wird bei Anrufen aus dem Mobilfunknetz eine Gebühr erhoben, die vom Netzbetreiber bestimmt wird. Die Infoline erreichen Sie montags bis freitags zwischen 8:00 Uhr und 20:00 Uhr.

Möchten Sie noch mehr erfahren? Im Internet sind Fiat und Fiat Professional immer für Sie da – mit Informationen rund um neue Modelle und aktuelle Angebote. Herzlich willkommen bei [www.fiat.de](http://www.fiat.de) und [www.fiatprofessional.de](http://www.fiatprofessional.de).

**FCA Germany AG, Hanauer Landstraße 176, 60314 Frankfurt am Main**

Die in diesem Prospekt enthaltenen Beschreibungen und Abbildungen sowie Angaben über Lieferumfang, Ausstattung, Farbton, Aussehen, Leistungen, Maße, Gewicht und Betriebskosten der Fahrzeuge entsprechen dem Zeitpunkt der Drucklegung. Die Ausstattung der Modelle und die jeweiligen Optionen können je nach marktspezifischen oder gesetzlichen Anforderungen Änderungen unterworfen sein. Die Daten dieser Druckschrift sind unverbindlich. Die konkrete Ausstattung des Fahrzeugs ist beim Händler unter Bezugnahme auf die jeweils aktuelle Preislise zu erfragen. FCA kann aus technischen Gründen oder Vermarktungsgründen jederzeit Änderungen an den in dieser Druckschrift beschriebenen Modellen vornehmen. Änderungen und Irrtümer vorbehalten.

Stand: 9. Februar 2017